

**FINAL DE OBRA**

	<b>JESUS DEL VALLE ARQUITECTO</b>		COL. N°: 1.160
	jesusdelvallec@gmail.com 657934632		
Promotor:		<b>GIUSEPPE RICOTTA</b> 	
Proyecto: Básico y Ejecución:		<b>VIVIENDA EN URB SIERRA BLANCA, MARBELLA</b>	
		Archivo:	1.358
		Fecha:	JUNIO 22

Plano:		Escala:
01	<b>CUBIERTA</b>	1-100

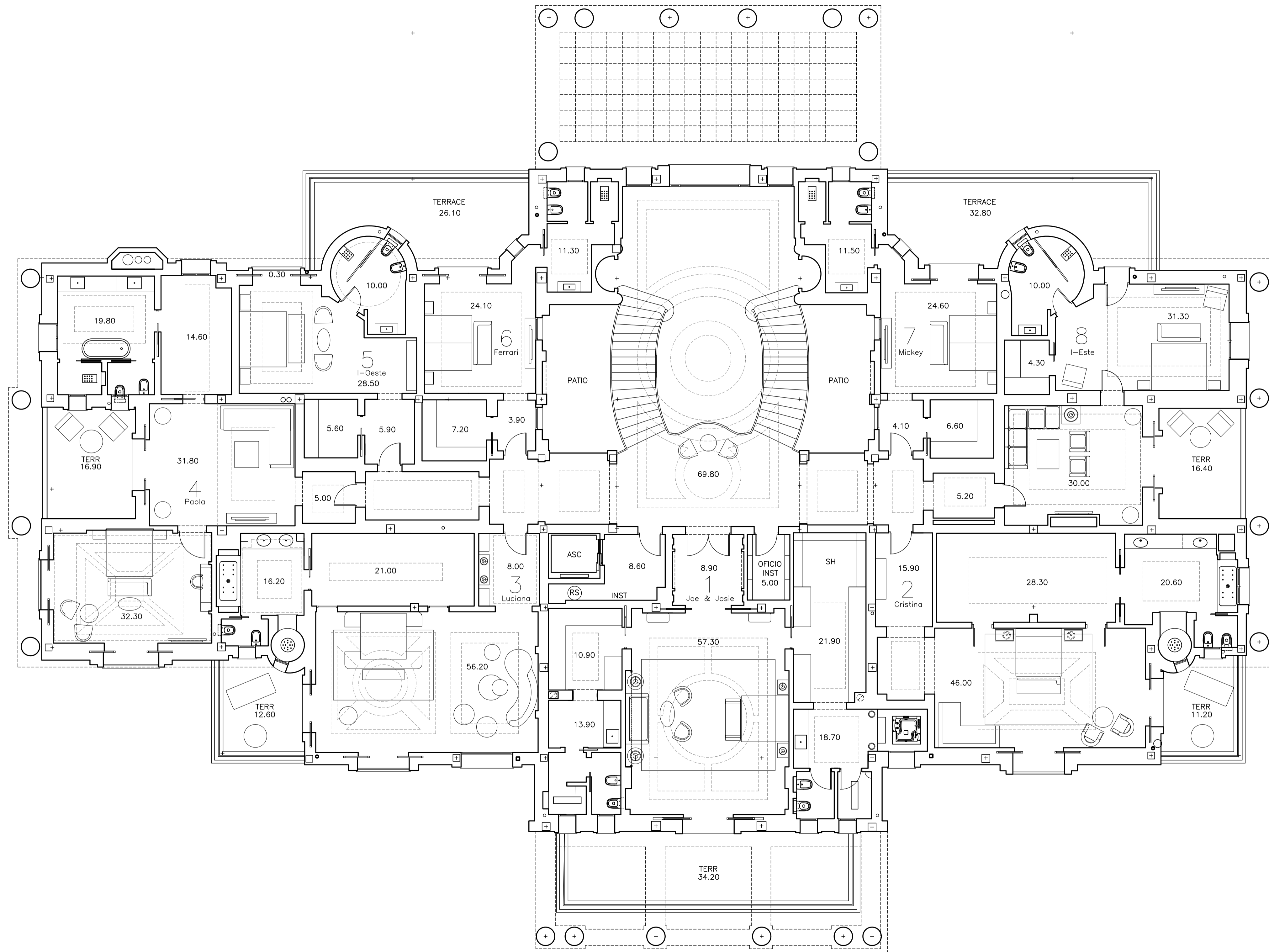

## FINAL DE OBRA

	<b>JESUS DEL VALLE</b> <b>ARQUITECTO</b> jesusdelvallec@gmail.com 657934632		COL. Nº: 1.160
	Promotor:	<b>GIUSEPPE RICOTTA</b>	
Proyecto: Básico y Ejecución:	<b>VIVIENDA EN URB SIERRA BLANCA, MARBELLA</b>		Fecha: JUNIO 22

Plano: <b>02</b>	<b>PLANTA ALTA</b>	Escala: 1-100
---------------------	--------------------	------------------

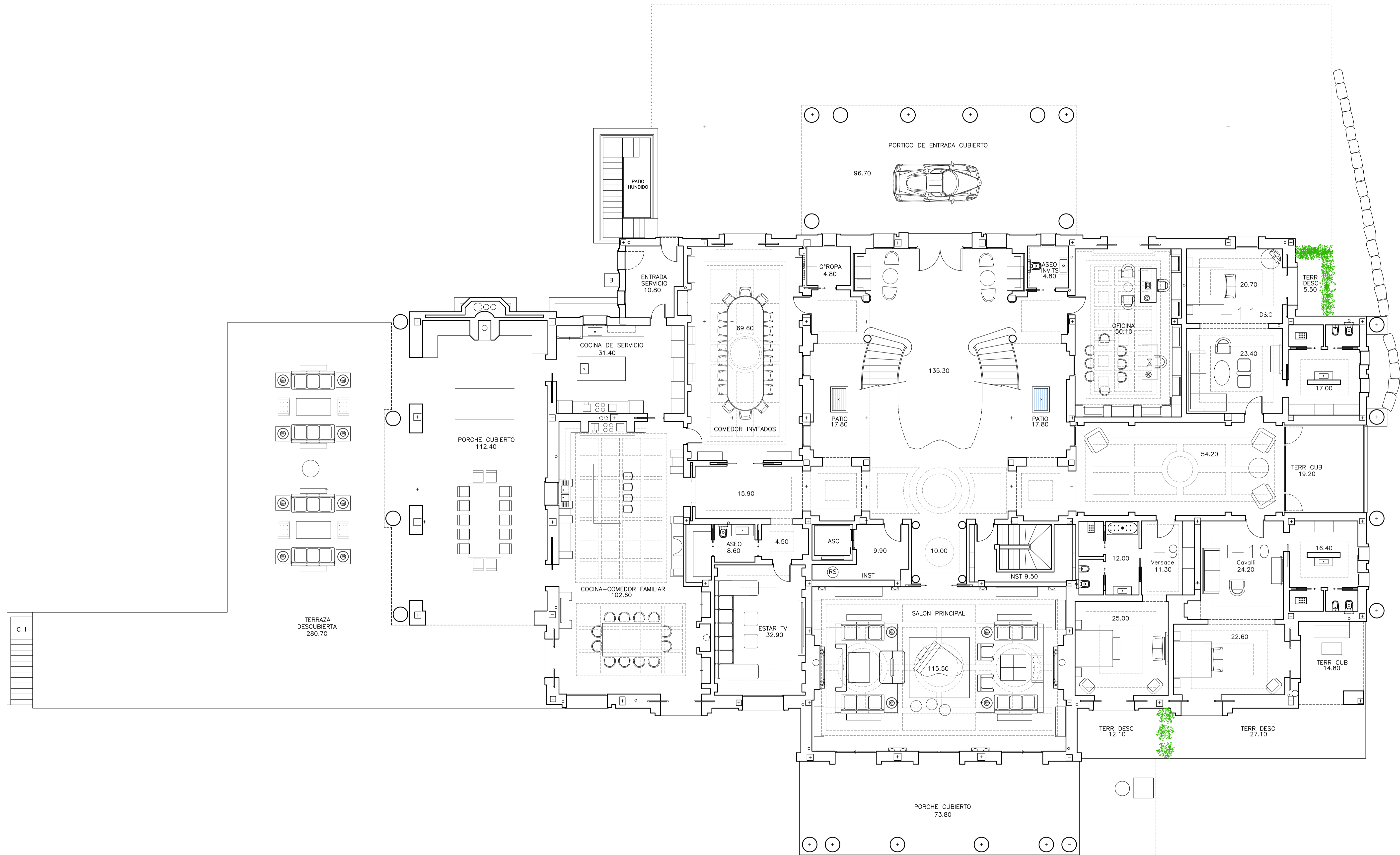

**FINAL DE OBRA**

	<b>JESUS DEL VALLE</b> arquitecto jesusdelvallec@gmail.com 657934632	<b>ARQUITECTO</b> COL. Nº: 1.160
	Promotor: <b>GIUSEPPE RICOTTA</b>	Archivo: 1.358
Proyecto: Básico y Ejecución: <b>VIVIENDA EN URB SIERRA BLANCA, MARBELLA</b>	Fecha: JUNIO 22	Escala: 1-100

Plano: **03** **PLANTA BAJA**

VISADO ESTATUTARIO 27/09/2022 - Nº Edita: 2020/0023/03 COLEGIO OFICIAL DE ARQUITECTOS DE MÁLAGA  
 ARQ. VALLE CARBONETE, JESUS DEL PROMOTOR: RICOTTA, GIUSEPPE VIVIENDA UNIFAMILIAR EN URB SIERRA BLANCA, MARBELLA 29600 - MARBELLA

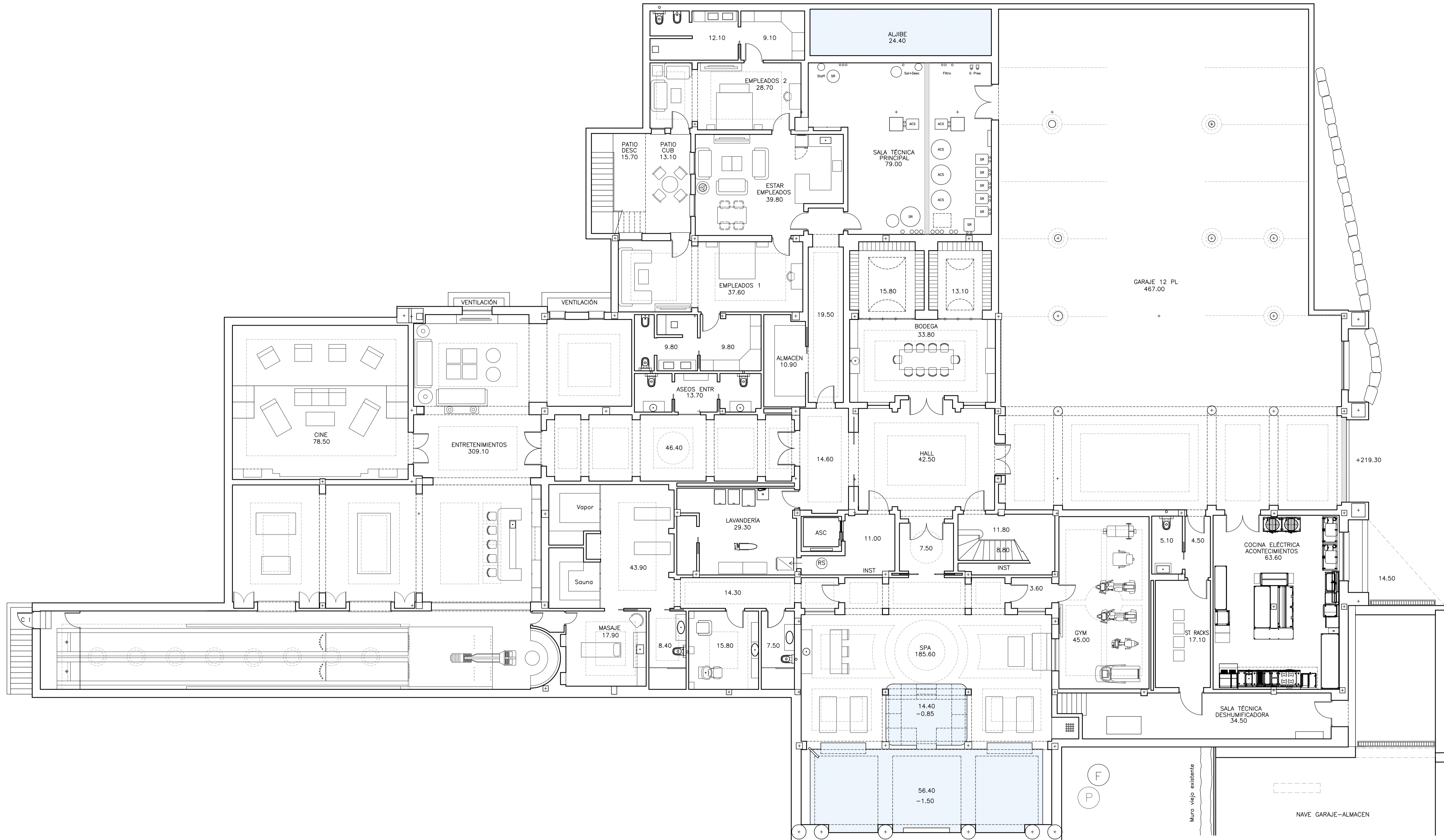

**FINAL DE OBRA**

	<b>JESUS DEL VALLE</b> <b>ARQUITECTO</b> jesusdelvallec@gmail.com    COL. N.º: 1.160 657934632	
	Promotor: <b>GIUSEPPE RICOTTA</b>	Archivo: 1.358
Proyecto: Básico y Ejecución: <b>VIVIENDA EN URB SIERRA BLANCA, MARBELLA</b>	Fecha: JUNIO 22	
Plano: <b>04</b>	<b>PLANTA SÓTANO</b>	Escala: 1-100

VISADO ESTATUTARIO 27/09/2022 - Nº Edm: 2020/0023/03 COLEGIO OFICIAL DE ARQUITECTOS DE MÁLAGA  
 PROMOTOR: RICOTTA GIUSEPPE VIVIENDA UNIFAMILIAR EN URB SIERRA BLANCA MARBELLA 29600 - MARBELLA  
 ARQ. VALLE CARBONETE, JESUS DEL

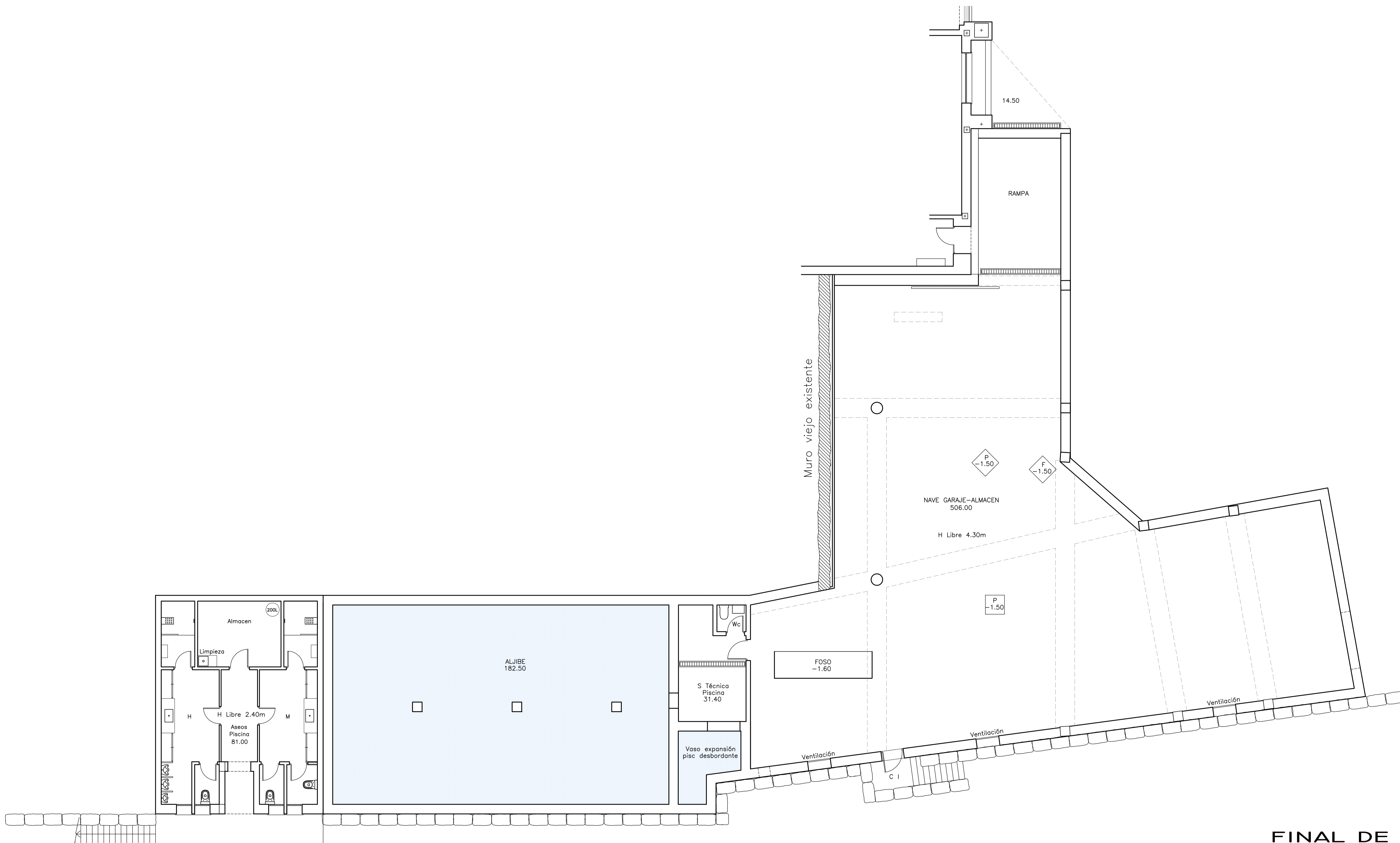

**FINAL DE OBRA**

	<b>JESUS DEL VALLE ARQUITECTO</b> jesusdelvallec@gmail.com 657934632		COL. Nº: 1.160
	Promotor:	<b>GIUSEPPE RICOTTA</b>	
Proyecto: Básico y Ejecución:	<b>VIVIENDA EN URB SIERRA BLANCA, MARBELLA</b>		Fecha: JUNIO 22
Plano: <b>05</b>			Escala: 1-100

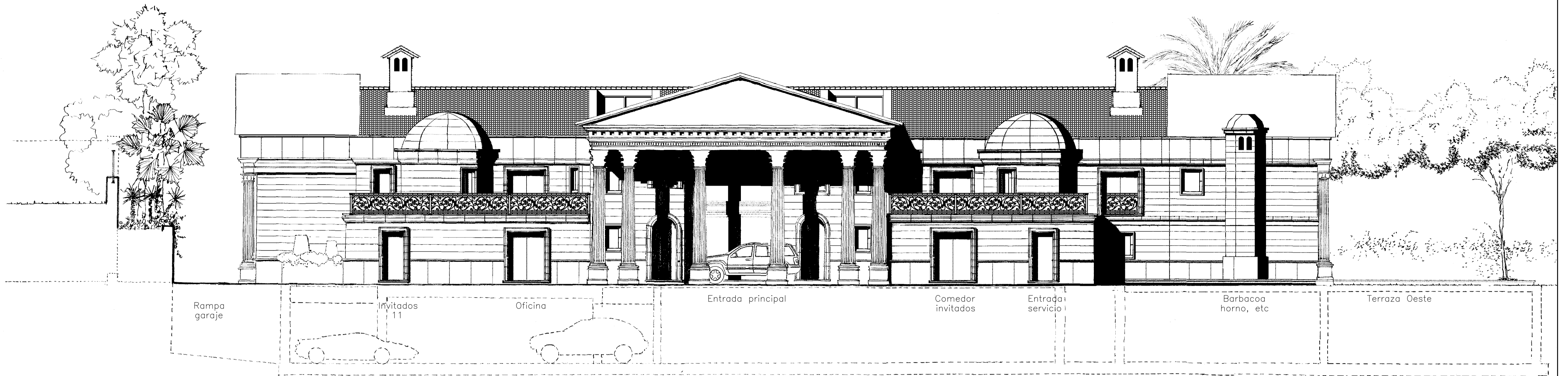

FACHADA NORTE  
PRINCIPAL

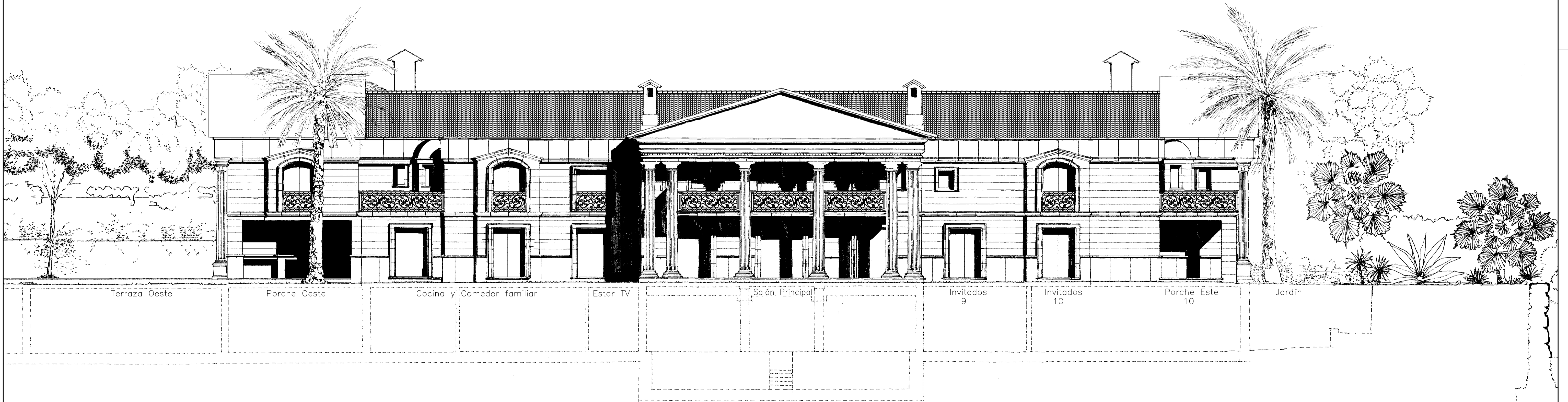

FACHADA SUR  
POSTERIOR

FINAL DE OBRA

	<b>JESUS DEL VALLE</b> arquitecto jesusdelvallec@gmail.com 657934632	<b>ARQUITECTO</b> COL. N.º: 1.160
	Promotor: <b>GIUSEPPE RICOTTA</b>	Archivo: 1.358
Proyecto Básico y Ejecución:	<b>VIVIENDA EN          URB SIERRA BLANCA, MARBELLA</b>	
Fecha: JUNIO 22	Escala: 1-100	

Plano:  
06

ALZADOS PRINCIPAL Y POSTERIOR

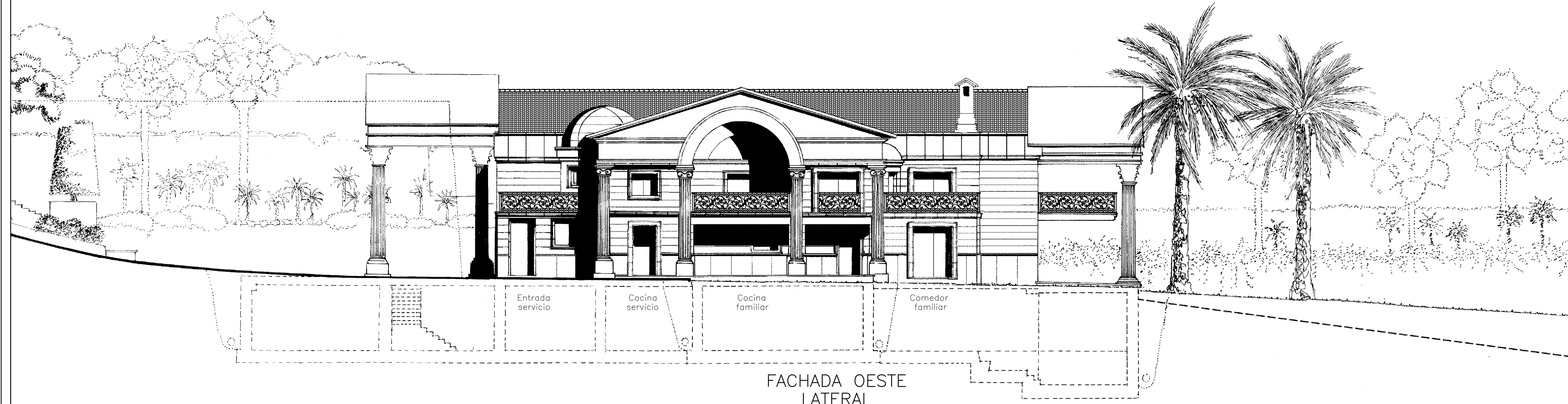

FACHADA OESTE LATERAL

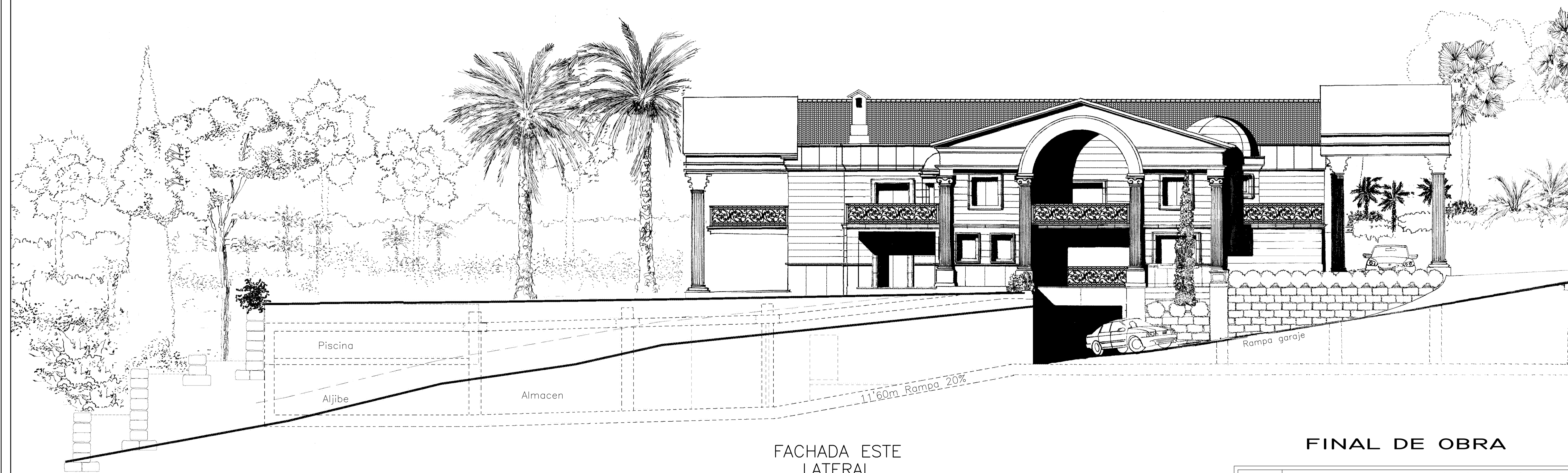

FACHADA ESTE LATERAL

FINAL DE OBRA

	<b>JESUS DEL VALLE</b> arquitecto jesusdelvallec@gmail.com 657934632	<b>ARQUITECTO</b> COL. N.º: 1.160
	Promotor: <b>GIUSEPPE RICOTTA</b>	Archivo: 1.358
Proyecto Básico y Ejecución: <b>VIVIENDA EN URB SIERRA BLANCA, MARBELLA</b>	Fecha: JUNIO 22	Escala: 1-100
Plano: 07	<b>ALZADOS LATERALES</b>	



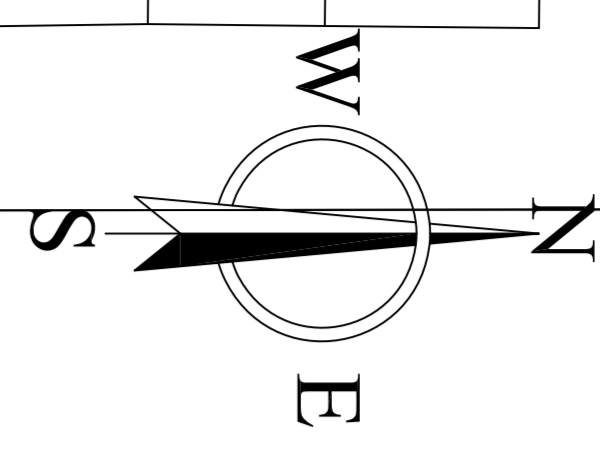
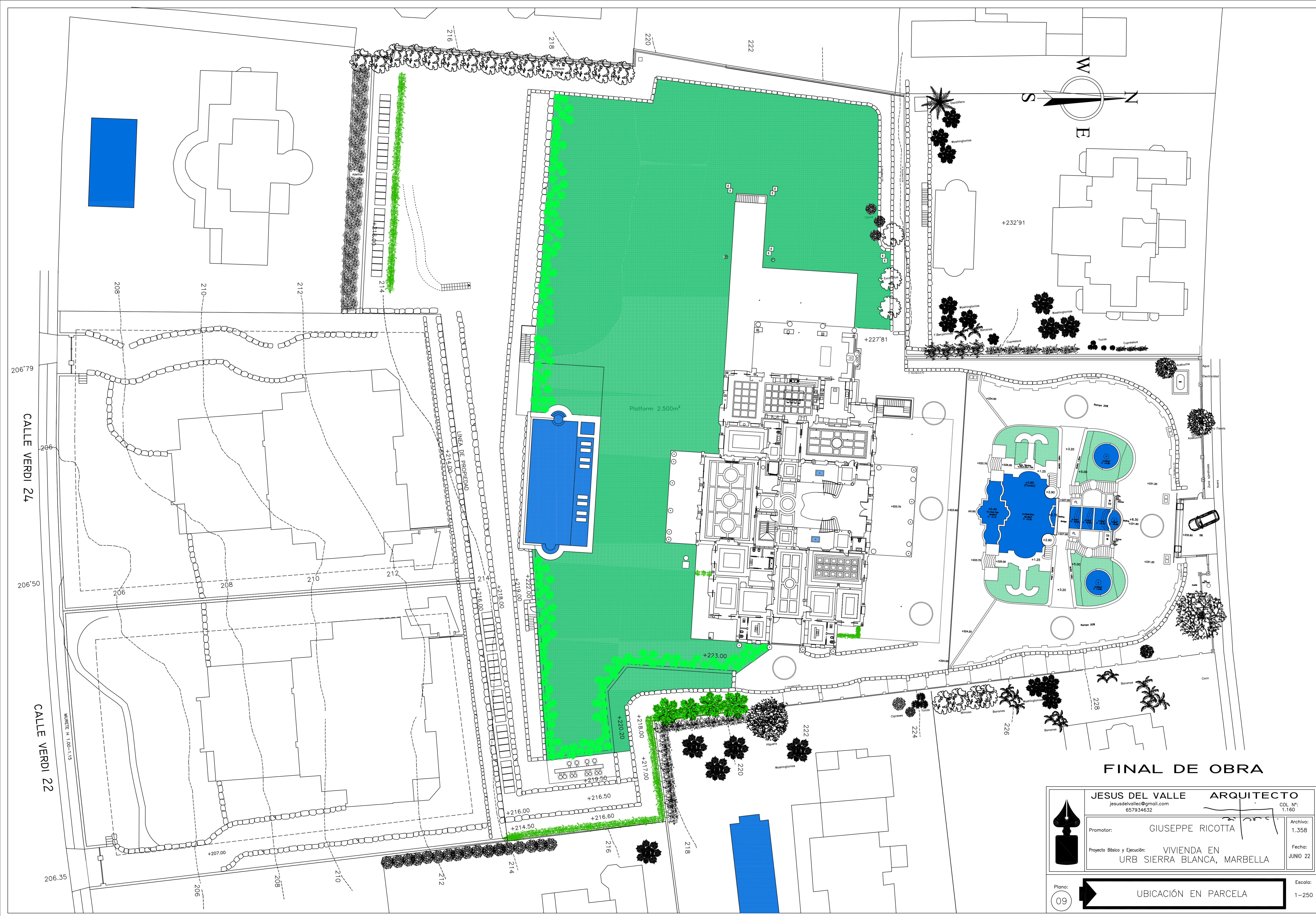

**FINAL DE OBRA**

	<b>JESUS DEL VALLE ARQUITECTO</b> jesusdelvallec@gmail.com 657934632		COL N°: 1.160	
	Promotor: <b>GIUSEPPE RICOTTA</b>			Archivo: 1.358
Proyecto Básico y Ejecución: <b>VIVIENDA EN URB SIERRA BLANCA, MARBELLA</b>				Fecha: JUNIO 22
Plano: <b>09</b>				Escala: 1-250

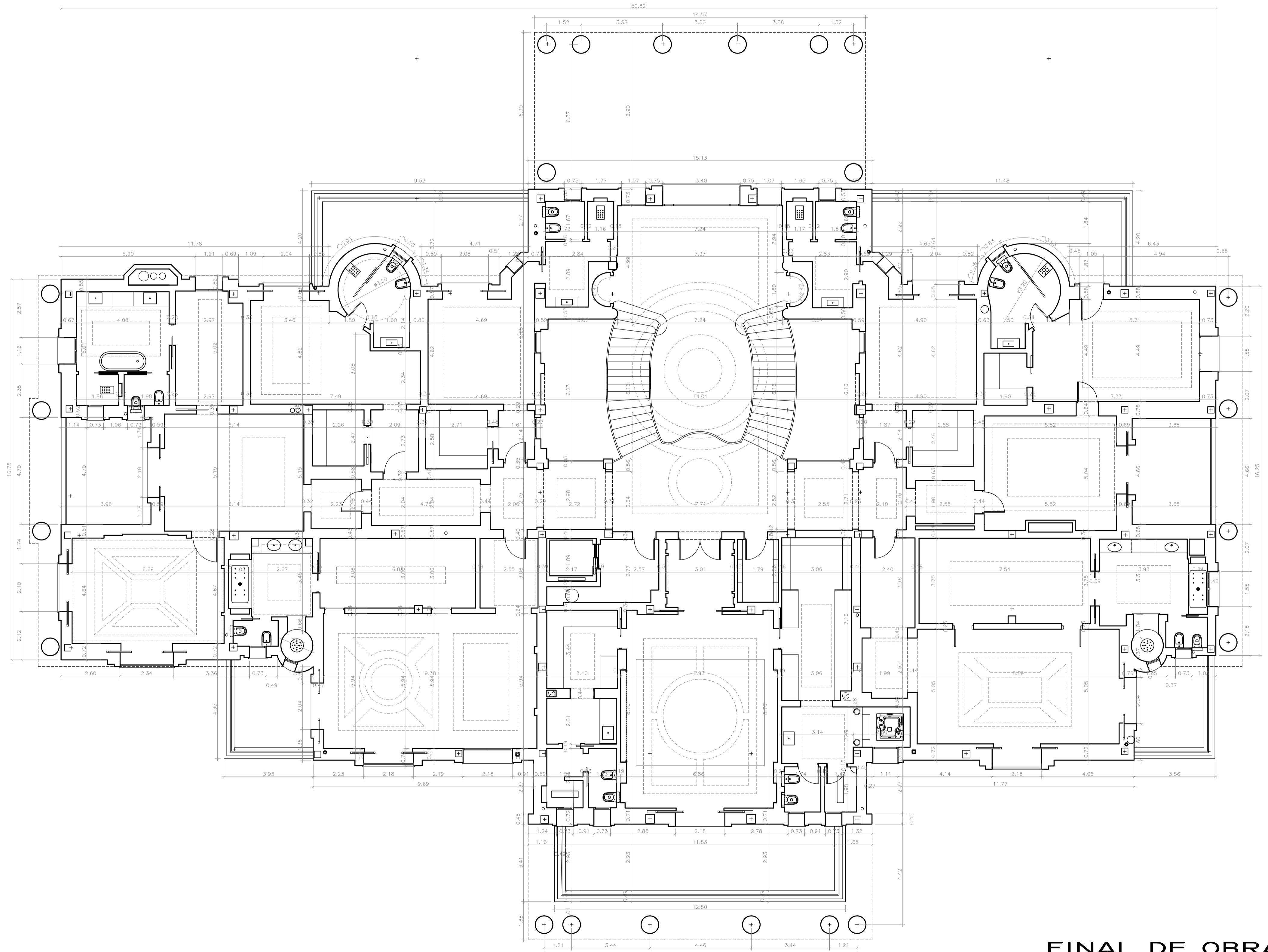

## FINAL DE OBRA

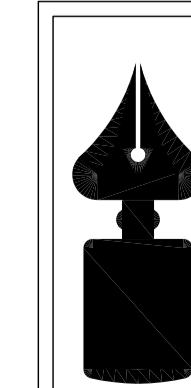

**JESUS DEL VALLE** **ARQUITECTO**  
 jesusdelvallec@gmail.com COL. Nº:  
 657934632 1.160

Promotor: **GIUSEPPE RICOTTA**  
 Proyecto: Básico y Ejecución: **VIVIENDA EN URB SIERRA BLANCA, MARBELLA**

Plano:  
 10

Escala:  
 1-100

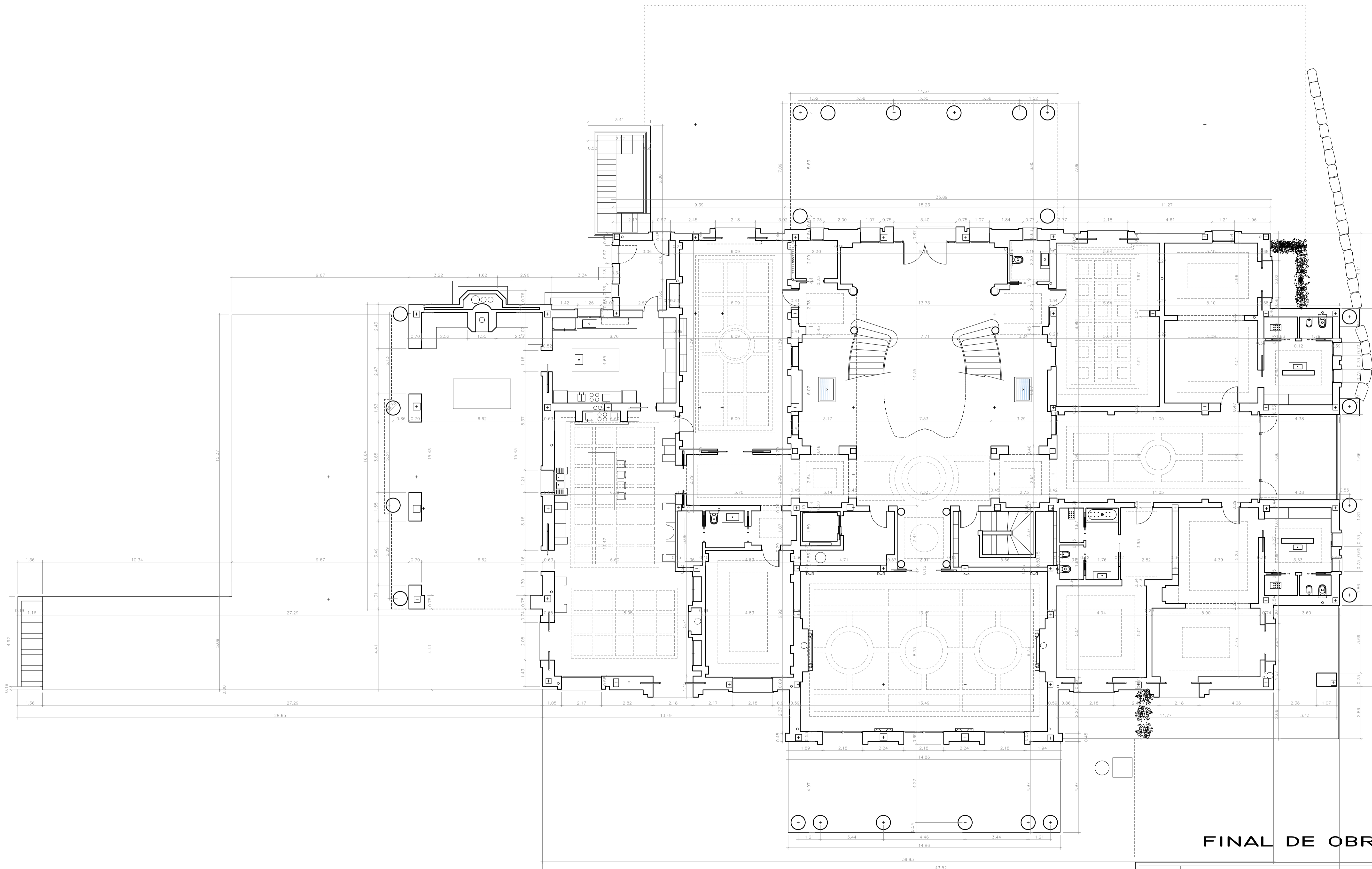

**FINAL DE OBRA**

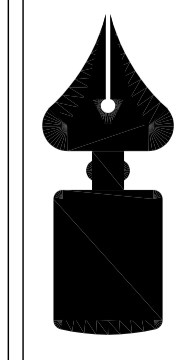
	<b>JESUS DEL VALLE</b> <b>ARQUITECTO</b> jesusdelvallec@gmail.com     COL. Nº: 657934632     1.160			
	Promotor:	<b>GIUSEPPE RICOTTA</b>		
Proyecto: Básico y Ejecución:	<b>VIVIENDA EN URB SIERRA BLANCA, MARBELLA</b>			
Plano:	<b>11</b>	Archivo:	<b>1.358</b>	
Escala:	<b>1-100</b>		Fecha:	<b>JUNIO 22</b>



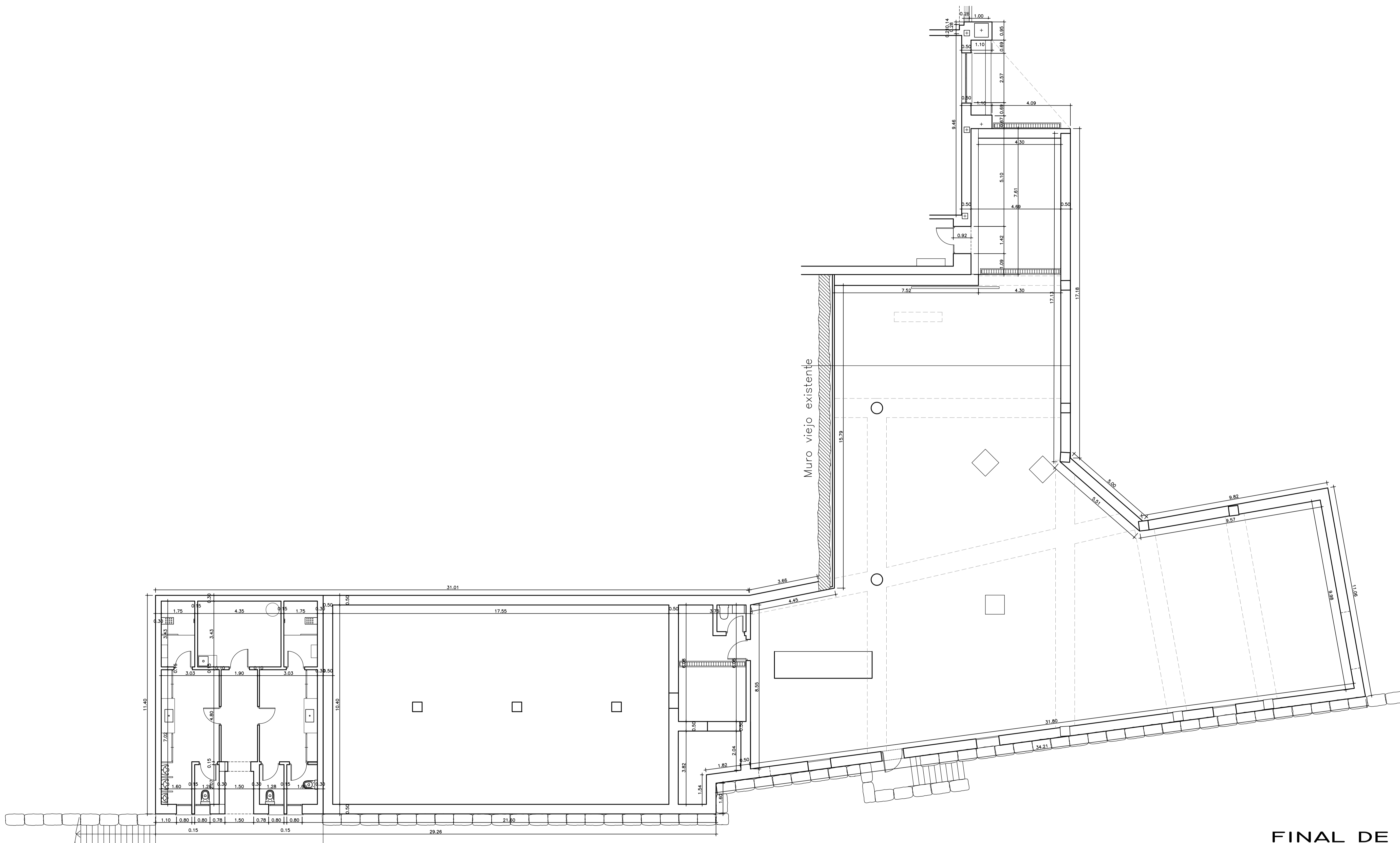

**FINAL DE OBRA**

	<b>JESUS DEL VALLE</b> <b>ARQUITECTO</b> <small>jesusdelvallec@gmail.com</small> <small>657934632</small>		COL. Nº: 1.160
	Promotor: <b>GIUSEPPE RICOTTA</b>		Archivo: 1.358
Proyecto: Básico y Ejecución: <b>VIVIENDA EN URB SIERRA BLANCA, MARBELLA</b>		Fecha: JUNIO 22	

Plano: <b>13</b>	<b>ALBAÑILERIA NAVE</b>	Escala: 1-100
---------------------	-------------------------	------------------